

取扱説明書

USER MANUAL

WALKCAR®

MTKSR-7/MTKSR-7P



COCOA MOTORS.

ご使用前にこのユーザーマニュアルをよくお読みください。
このユーザーマニュアルは今後参照できるように保管してください。
Read this user manual carefully prior to use.
Keep this user manual for future reference.

目次

1	WALKCAR® の特徴と使用者の制限	2
2	安全上の注意	2
3	製品の構成	4
4	各部の名称	4
5	充電する	5
6	乗車の前に	6
7	乗車する	8
8	清掃する	14
9	点検する	14
10	タイヤ交換について	15
11	保管する	16
12	廃棄するとき	16
13	困ったときは	17
14	Q&A	18
15	LED 点灯パターン	19
16	本製品の仕様	20
17	保証（修理・交換）について	22
18	お問合せ先（カスタマーデスク）	23
19	認証	23
20	商標および製品の仕様変更	23

日本語

English

日本語

English

1 WALKCAR[®]の特徴と使用者の制限

WALKCAR[®]（ウォーカー）は、歩行に代わる移動手段として設計されています。操作にハンドル・リモコン等を必要とせず、『加速・減速・曲がる』の動作は重心移動を基本とした操作によって行います。自動車や自転車のように駐車場所を気にすることなく、持ち歩くことができます。

WALKCAR[®]は、年齢 10 歳～ 59 歳、体重 20 ～ 80kg、靴サイズ 20cm 以上で、正しいライディング姿勢を保てる、心身共に健康な方を対象としています。16 歳未満の方は大人の監督のもとで乗車してください。

次の方は使用しないでください。

- 激しい運動をすると危険にさらされる持病のある方
- バランスを保つ運動能力に問題のある方
- アルコールや薬物の影響下にある方
- 妊婦の方

2 安全上の注意

人への危害を防止するため、必ずお守りいただくことを次のように説明しています。

 警告 この表示は、「死亡または重傷を負うことが想定される危害」を示します。
--

 注意 この表示は、「傷害を負うことが想定される危害」を示します。

お守りいただく内容を、次の絵表示で説明しています。

 この表示は、必ず実行していただく内容を示します。
--

 この表示は、禁止事項を示します。
--

 **警告****死亡または重傷のおそれがあります。**

- 本製品を、移動以外の目的、たとえば競技・遊戯等に使用したり、速度やパフォーマンスを競うことに使用したりしないでください。
- 本製品を踏み台として使用しないでください。
- 火のそばなど高温の場所で充電・使用・放置しないでください。
- 搭乗台にステッカーを貼ったり塗装をしたりしないでください。
- 火への投入、加熱をしないでください。
- クギで刺したり、衝撃を与えたりしないでください。
- 本製品は分解・改造しないでください。

※ 本書の指示に従わないことに起因するいかなる傷害・損害について、弊社は責任を負いません。

3 製品の構成

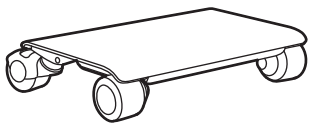

本体

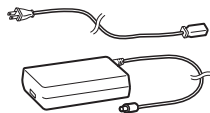

充電器・充電コード



取扱説明書（本書）

※ 不足や破損がある場合、使用せずにカスタマーデスクにご連絡ください。

※ 本製品購入時の箱は捨てず、本製品を保管するときのために保存してください。

4 各部の名称

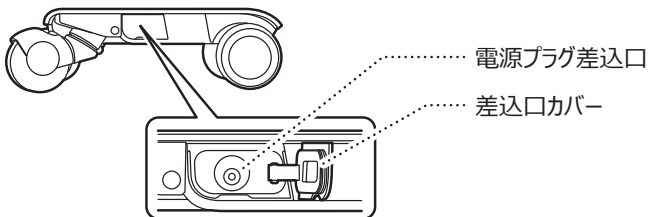
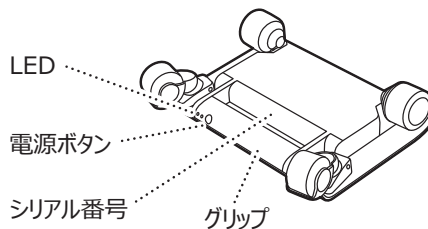
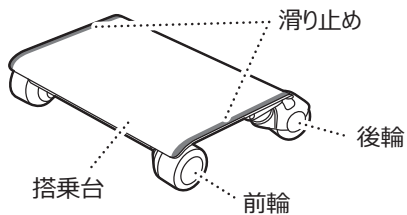

製品ラベルに表示されている記号の意味



取扱説明書をよく
読み正しく使用する



防具を着用する



解体、破壊、
改造しない

5 充電する

使用前に WALKCAR[®] を次の手順で満充電してください。
充電中は本体の LED が光り、満充電になると消灯します。

⚠ 警告

火災につながるおそれがあります。

- 専用の充電器のみ使用してください。
- 充電コードおよび電源プラグに、破損・断線がないことを確認してください。
- 電源プラグにごみやほこりがないことを確認してください。
- 電源プラグは規格に合ったものを使用してください。
- 電源タップ使用時は許容電力内で使用してください。
- 仕様電圧（240V）を超える電源で充電しないでください。
- 雷が発生しているときは、充電しないでください。
- 異臭・煙などの異常に気付いたときは、充電を中止しカスタマーデスクに連絡してください。

充電の手順

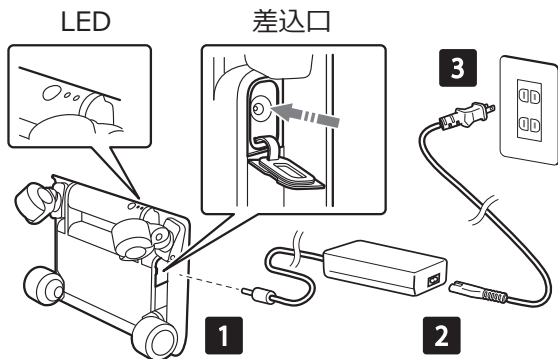

電池残量	本体 LED (ピンク) [オレンジ]
50% 未満	2 灯消灯 → 1 灯点灯 → 2 灯点灯
50% 以上 90% 未満	1 灯点灯 + 1 灯点滅
90% 以上 95% 未満	2 灯点灯
100%	2 灯消灯

※[]内はWALKCAR 2 Proの仕様

6-1 乗車の前に

⚠ 注意

けがをするおそれがあります。

WALKCAR® に異常がある場合は、使用せずにカスタマーデスクにご連絡ください。

使用前に以下の点検をしてください

- 前輪・後輪の取り付けにゆみやがたつきがないか
- タイヤに過度な摩耗や剥がれ、ひび割れまたは欠けがないか
- 電源プラグの差込口カバーが閉じているか
- 製品から異臭がしないか
- 搭乗台に汚れが付着していないか

持つ / 運ぶ / 置く

WALKCAR® を持ち上げるときは、グリップを握って持ちます。
使用後に収納するときは、温度が下がっていることを確認してください。
本体を置くときは、グリップを上にし平らな場所に立てて置きます。

⚠ 注意

けがをするおそれがあります。

- 持つときはグリップを持ち、落とさないよう注意してください。
- 運ぶときは、できるだけカバン等に収納して運んでください。
- 使用後は前輪が高温になるため、温度が下がるまで前輪周辺に触れないでください。また高温のまま収納しないでください。
- 誤って足を乗せて転倒するおそれがあるため、使用時以外に搭乗台を上に向けた状態で床や路上に置いたままにしないでください。

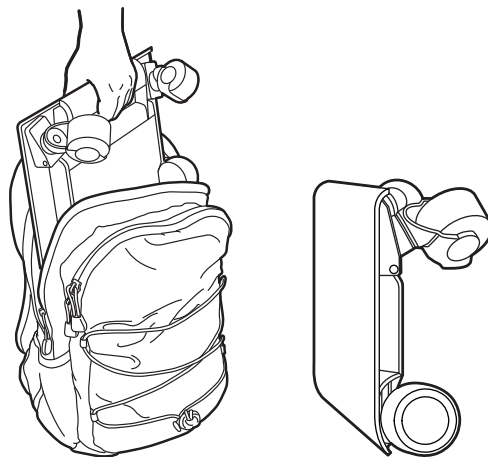

6-2 乗車の前に

電源ONの方法 ※[]内はWALKCAR 2 Proの仕様

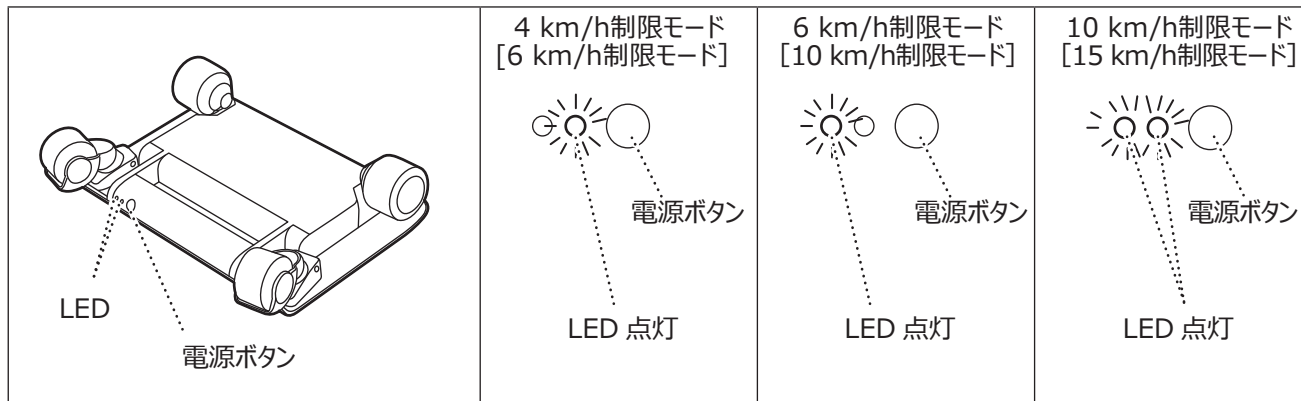

電源ボタンを押して電源を ON にします。

- 電源ボタンを 1 回押す : 4 km/h 制限モード [6 km/h 制限モード]
LED (図の右の LED) が 1 つ点灯します。
- 電源ボタンをもう 1 回押す : 6 km/h 制限モード [10 km/h 制限モード]
LED (図の左の LED) が 1 つ点灯します。
- 電源ボタンをもう 1 回押す : 10 km/h 制限モード [15 km/h 制限モード]
LED が 2 つ点灯します。
- 電源ボタンをもう 1 回押す : 電源オフ
LED が消灯します。

電源 OFF の方法

- 乗車を終えて電源を OFF にするときは、電源ボタンを 1 回押します。

7-1 乗車する

警告

死亡または重傷のおそれがあります。

- 乾いた平らな舗装路（アスファルト / タイル / コンクリート）でのみ使用してください。
 - 夜間に使用するとき、明度の高い衣服、または反射素材を利用した安全衣を着用してください。
 - 正しいライディング姿勢と推奨する装備で使用してください（7-3 参照）。
 - 1 人乗りを厳守してください。
 - 次のような状態での乗車はしないでください。
 - ヘッドフォン、イヤフォンを装着しての乗車
 - 飲酒や、感覚に影響を及ぼす薬を服用しての乗車
 - バランスを崩すような重い荷物を持った状態での乗車
 - 雨、雪、強風などの悪天候時の乗車
 - 濡れた路面または凍結した路面での乗車
 - 高温の路面での乗車
 - 人混みの道路、交通量の多い道路での乗車
 - 段差の上り下り
 - 長い、またはゆるめのアクセサリーの装着
 - はだし、またはソックス・ストッキングのみ
 - 適していない履物の着用（7-2 参照）
 - 履物のかかとをつぶしての着用
 - 靴底または搭乗台が濡れたままでの乗車
-
- 交通法規および現地法令に従って使用してください。
 - 7-3「正しいライディング姿勢と推奨する装備」に従ってください。
 - 公共の場所で本製品に乗車するときは、地元の法律・規制・秩序に常に従ってください。

7-2 乗車する

適している履物

- ❗ 安全のため、乗車の際には以下の靴を推奨します。



ソールがフラットなスニーカー

適していない履物

- ⊘ 安全のため、以下の履物で乗車しないでください。



ビジネスシューズなど



ソールがカーブしていたり、凹凸が多いもの



サンダルなど



ハイヒール、ブーツなど

WALKCAR®をスタンバイさせる

⚠ 警告

死亡または重傷のおそれがあります。

- 搭乗台がぬれている状態で乗らないでください。
- 搭乗台が水平でない状態で乗らないでください。

1. 電源を ON にします。
電源ボタンを押し LED が点灯していることを確認します。
詳細は「15 LED 点灯パターン」を参照してください。
2. 平らな床または地面に、WALKCAR®を置きます。
3. 以下のことを確認します。
 - 搭乗台が水平であること
 - 搭乗台が水平でないときは本体を前に押し出して後輪を後ろに向け、水平の状態にしてください。

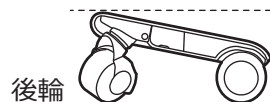

⊘ 乗車不可

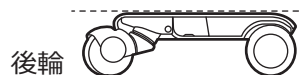

❗ 乗車可

- 搭乗台に液体や泥などが付着していないこと
- 電源プラグの差込口カバーが閉じていること

7-3 乗車する

正しいライディング姿勢と推奨する装備

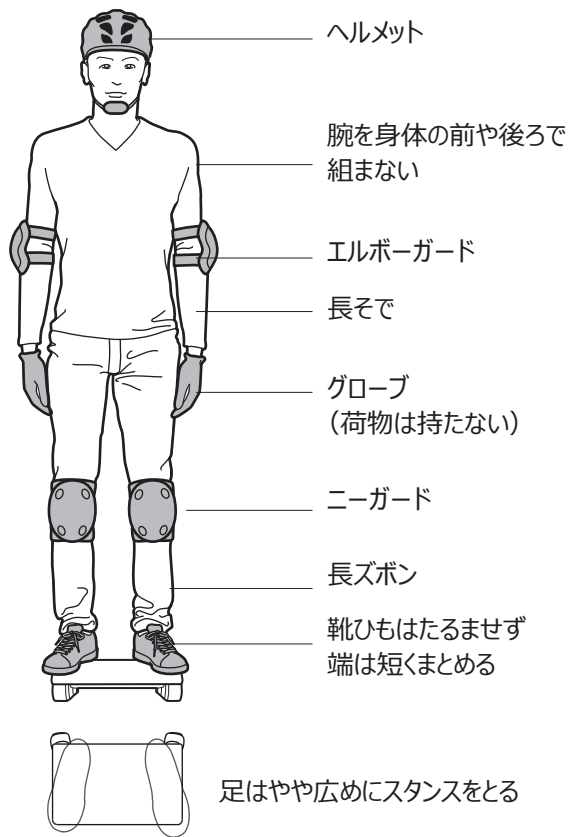

危険な乗り方



警告

死亡または重傷のおそれがあります。

⊘ 以下に示す乗り方はしないでください。



狭いスタンスで乗る



片足で乗る

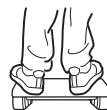

前後逆に乗る



横向きに乗る



しゃがんで乗る
座って乗る

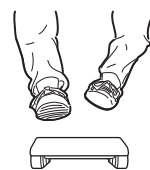

飛び乗る
製品上で跳ぶ

7-4 乗車する

バランスを崩さずに WALKCAR[®]のコントロールができるようになるまで、次の条件で練習してください。

- 慣れるまで、4 km/h 制限モード [6 km/h 制限モード] または 6 km/h 制限モード [10 km/h 制限モード] を使用する
※ [] 内は WALKCAR 2 Pro の仕様
- 人通りの少ない広く安全な場所（整備されたフラットな路面）で練習する

WALKCAR[®]のセンサー

WALKCAR[®]は、内蔵された4つのセンサー（図を参照）で体重を感知して動きます。

発進する

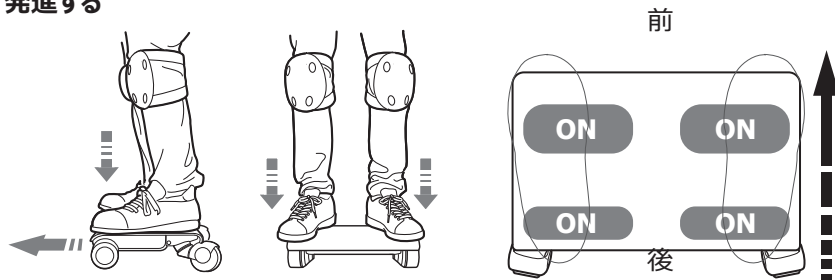

WALKCAR[®]に乗車し、すべてのセンサーが ON になると、発進します。

※ WALKCAR[®]は前進のみ可能です。

停止する

- 通常の停止
減速の操作（前側左右どちらかのセンサーを OFF にする）を続けると停止します。
※次ページの「減速する」を参照ください。
- 急停止するには
WALKCAR[®]から降り、すべてのセンサーが OFF になると、直ちに停止します。

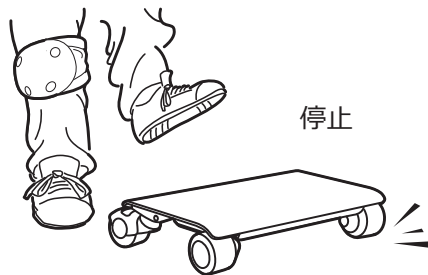

7-5 乗車する

加速する

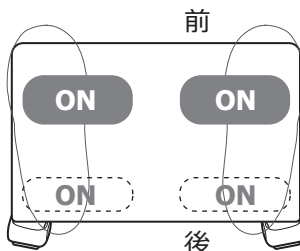
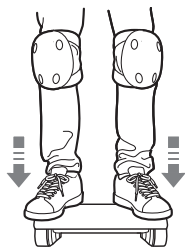
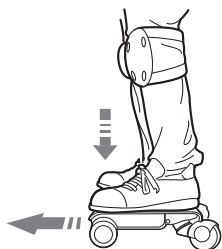

前側の 2 つのセンサーが ON のとき、加速します。
 加速を続けると、
 4 km/h(4 km/h 制限モード時)[6 km/h(6 km/h 制限モード時)]、
 6 km/h(6 km/h 制限モード時)[10 km/h(10 km/h 制限モード時)]、
 10 km/h(10 km/h 制限モード時)[15 km/h(15 km/h 制限モード時)]
 まで速度は上がり続けます。
 ※ [] 内は WALKCAR 2 Pro の仕様

減速する

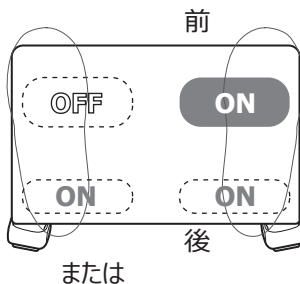
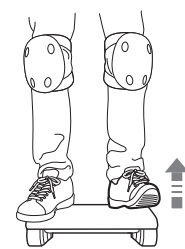

左右どちらかのつま先を上げると、上げたほうの
 センサーが OFF になり、減速します。
 減速を続けると、停止するまで速度は下がり続
 けます。

または

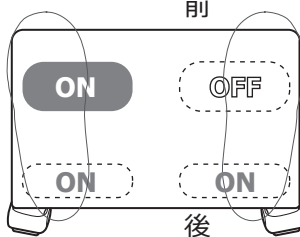
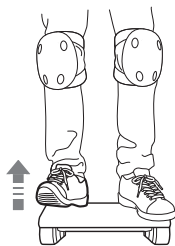
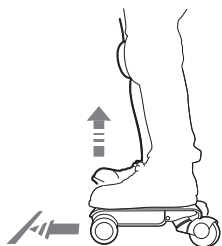

左右どちらのつま先を上げて、同じように減速
 できます。

7-6 乗車する

曲がる

前進中に片足側に体重をかけると、その方向へ曲がります。WALKCAR[®]が曲がっていく動きに合わせて、バランスを保ってください。

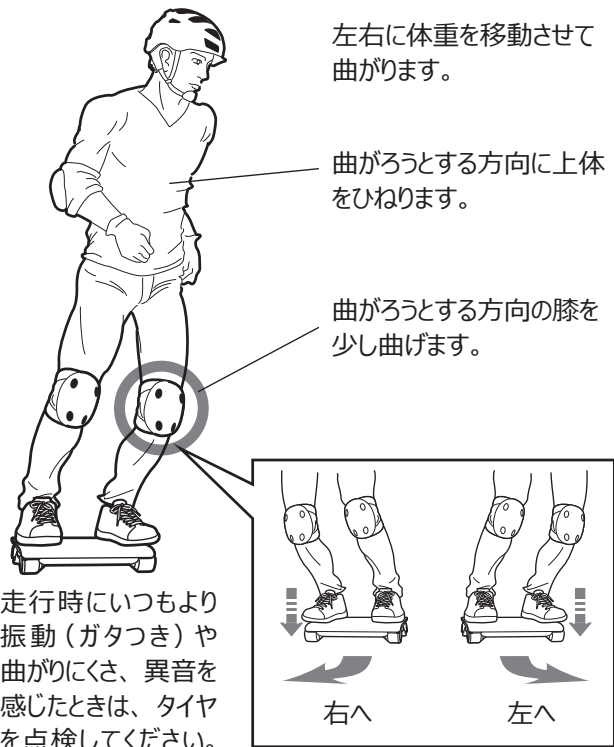

速度をコントロールしながら進む

前側のセンサーの ON/OFF によって、加速と減速を加減しながら、速度を調整します。

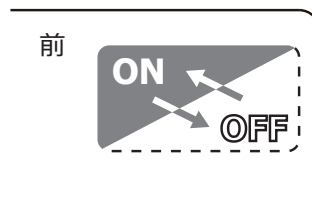

加速と減速の操作を細かく繰り返すことによって、速度を一定に保ったり、速度の微調整ができます。

乗車していないとき（停止状態）

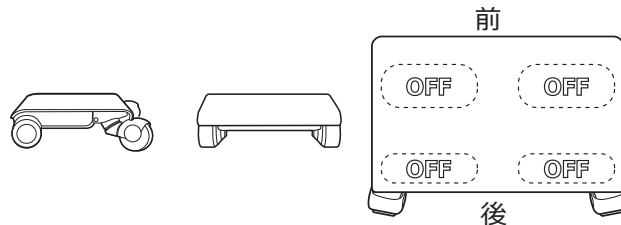

8 清掃する

⚠ 注意

感電のおそれがあります。

本製品を水に浸さないでください。感電のおそれがあります。

❗ WALKCAR[®]が汚れたときは、次の手順で清掃してください。

1. タイヤ周辺に付着した汚れを歯ブラシなどで落とします。
2. 柔らかい布を水で軽く湿らせて、WALKCAR[®]の汚れを拭き取ります。
3. 柔らかい布で WALKCAR[®]を乾拭きします。
※ ハンドル部には皮革を使用しています。ハンドル部は皮革用クリーナーでメンテナンスしてください。

⊘ 次のような方法では清掃しないでください。

- アルコール、ガソリン、アセトンその他の腐蝕性・揮発性溶剤を使用した洗浄
- パワーウォッシャーやパワーホースを使用した洗浄

9 点検する

WALKCAR[®]は次の要領で点検してください。

- 毎回の使用前、および保管後に初めて使用するとき
 - タイヤの過度な摩耗、剥がれがないか、またはひび割れや欠けがないか
 - 本体を水平な場所に置いたとき、本体に異常な傾きがないか
 - 製品から異臭がしないか
 - 搭乗台に汚れが付着していないか

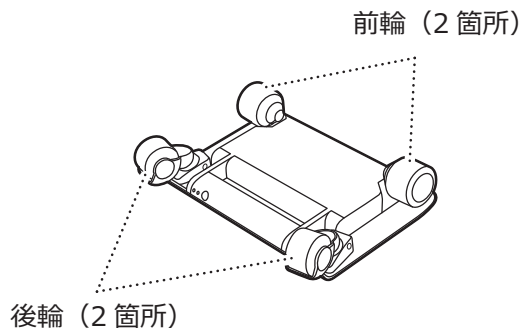

10 タイヤ交換について

タイヤは消耗品です。タイヤの過度な摩耗や、次の図に示すような剥がれ、またはひび割れや欠け、膨らみなどが見られる場合、走行中に異音やがたつきがある場合は使用を中止し、タイヤを交換してください。タイヤは必ず当社指定品をご使用ください。タイヤは当社 WEB サイトよりご購入いただけます。

【前輪】

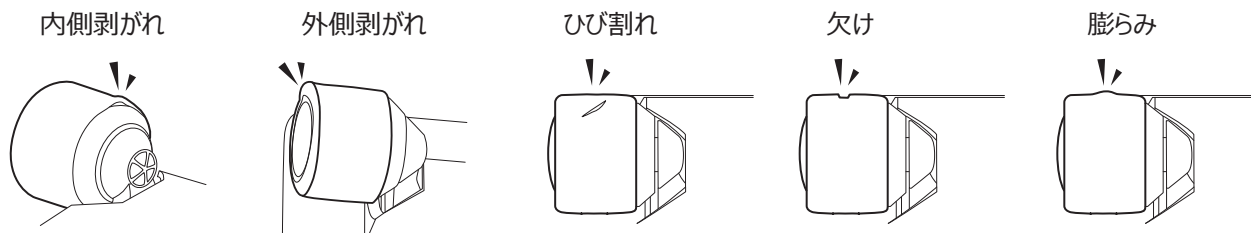

【後輪】 WALKCAR[®]の後輪タイヤは走行していくうちに車輪内側がより多く摩耗しますが、製品の特性であり、問題ありません。曲がりづらい、フラつくなど走行が不安定な場合は交換してください。

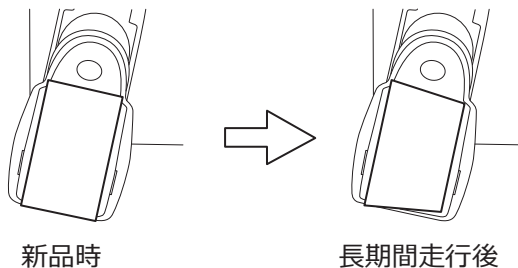

11 保管する

WALKCAR[®]を長期間使用しないときは、次の手順で保管してください。

1. 電源を OFF にします。
2. 電源プラグの差込口カバーを閉じます。
3. 購入時の箱に入れて保管します。

 次のような場所で保管してください。

- 室内で 1 ～ 30℃の範囲内の場所
- 湿度が低い場所
- ほこりが少ない場所

 次のような場所では保管しないでください。

- 屋外やほこりが多い場所
- 直射日光が当たる場所
- 自動車の中
- 湿度が高い場所や結露が生じる場所
- 浸水の可能性がある場所
- 高温または低温になる場所

12 廃棄するとき

注意

感電のおそれがあります。

本製品を分解しないでください。感電のおそれがあります。

本製品はリチウムイオンバッテリーを装備しています。廃棄するときは、地方自治体の回収方法に従ってください。

13 困ったときは

問題が解消しないときは、カスタマーデスクへご連絡ください。

現象	考えられる原因	対処
電源ボタンを押しても、本体のLEDが点灯しない。	バッテリーが十分に充電されていないことが考えられます。	「5 充電する」を参照して、充電してみてください。
満充電時の走行距離が極端に短くなった。	バッテリーの劣化が考えられます。	バッテリーの交換（有償）についてはカスタマーデスクへご連絡ください。
走行中にながたつく、または異音がする。	タイヤの摩耗や破損が考えられます。	車輪の交換（有償）についてはカスタマーデスクへご連絡ください。
本体からの異臭または煙が発生する。	電気部品の故障が考えられます。	使用を中止し、カスタマーデスクへご連絡ください。
前輪の回転が止まらない、または電源が切れない。	駆動システムのエラー、または故障が考えられます。	前輪の回転が止まるまで待ち、カスタマーデスクへご連絡ください。
バッテリーが十分に充電されているのに、乗っても発進しない。	正しく乗車していない（センサーが感知しない）ことが考えられます。	「7 乗車する」を参照して、正しく乗車してください。
本体のLEDが青色〔緑色〕で点滅し、動作しない。	内部の基板が一時的に熱を持っている状態です。	3分程度で復旧します。改善が見られない場合は、カスタマーデスクへご連絡ください。
本体が高温になっている。	モーターやバッテリーの発熱によるもので、故障ではありません。	温度が下がってから使用してください。
充電器のLEDが赤く点滅し、充電されない。	保護機能が作動し、充電を停止しています。	充電器をコンセントから抜き、挿し直してください。解決しない場合はカスタマーデスクへご連絡ください。

- ※ [] 内は WALKCAR 2 Pro の仕様

14 Q&A

後進（バック）はできますか？	WALKCAR [®] は前進のみ可能です。
充電器、充電コードを追加で入手したいのですが？	当社 WEB サイトよりご購入いただけます。
車輪（前輪 / 後輪）が消耗したので交換したいのですが？	当社 WEB サイトよりご購入いただけます。

その他の Q&A は、当社 WEB サイト（<https://www.cocoamotors.com>）を参照の上、解決しない場合はカスタマーデスク（support@cocoamotors.com）へご連絡ください。

15 LED 点灯パターン

LED の点灯・点滅・消灯は、WALKCAR[®]の状態を次のように示します。

※ [] 内は WALKCAR 2 Pro の仕様

電源ボタン LED



色	LED	モード	状態	
(消灯)	● ●	消灯	充電時 正常 電池残量が 100%	
青 [緑]	☀ ●	点灯 (1 灯) 左	4 km/h 制限モード [6 km/h 制限モード]	
	● ☀	点灯 (1 灯) 右	6 km/h 制限モード [10 km/h 制限モード]	
	☀ ☀	点灯 (2 灯)	10 km/h 制限モード [15 km/h 制限モード]	
ピンク [オレンジ]	☀ ●	点灯 (1 灯) 左	4 km/h 制限モード [6 km/h 制限モード]	
	● ☀	点灯 (1 灯) 右	6 km/h 制限モード [10 km/h 制限モード]	
	☀ ☀	点灯 (2 灯)	10 km/h 制限モード [15 km/h 制限モード]	
	☀ ☀		充電時	
	☀ ●	点滅 (1 灯) 左	4 km/h 制限モード [6 km/h 制限モード]	
	● ☀	点滅 (1 灯) 右	6 km/h 制限モード [10 km/h 制限モード]	
	☀ ☀	点滅 (2 灯)	10 km/h 制限モード [15 km/h 制限モード]	
		消灯 → 1 灯 → 2 灯を繰り返す	充電時	
	☀ ☀	点灯 + 点滅	充電時	
緑	☀ ☀	点灯 (2 灯)	走行時 15 km/h 制限モード 10 km/h 制限モード	
	☀ ☀	点滅 (2 灯)		6 km/h 制限モード 4 km/h 制限モード
青 [緑]	☀ ☀	点滅 (2 灯)	降車時	内部の基板が一時的に熱を持っている状態で、3 分程度で復旧します。改善が見られない場合は、カスタマーデスクにご連絡ください。

16 本製品の仕様

基本仕様 ※ []内は WALKCAR 2 Pro の仕様

製品名	WALKCAR 2 [WALKCAR 2 Pro]
型式	MTKSR-7 [MTKSR-7P]
対象体重	20 ～ 80 kg
対象年齢	10 ～ 59 歳
最高速度	10 km/h(10 km/h 制限モード時)[15 km/h(15 km/h 制限モード時)] 6 km/h(6 km/h 制限モード時)[10 km/h(10 km/h 制限モード時)] 4 km/h(4 km/h 制限モード時)[6 km/h(6 km/h 制限モード時)]
最大出力	380 W [460 W]
定格出力	260 W
エネルギー（充電式電池）	リチウムイオン (Li-ion)、68 Wh
満充電にかかる時間	60 分
満充電時の走行距離	7 km [8 km]
	※ すべて積載重量 60 kg かつ当社試験環境での値
必要電源	100 ～ 240 V 50/60 Hz

寸法（縦・横・高さ）	215 mm × 346 mm × 76 mm [74 mm]
重量	2.9 kg
使用環境	-10 ~ 40 °C
最大登坂能力	10 度 [12 度] ※ 積載重量 60 kg かつ当社試験環境での値
最小旋回半径	0.8m [1.1m] ※ 6 km/h 走行時における旋回半径の目安。路面、体重のかけ方、搭乗者の体重等により変化します。

上記数値は使用環境等の要因で変動する場合があります。

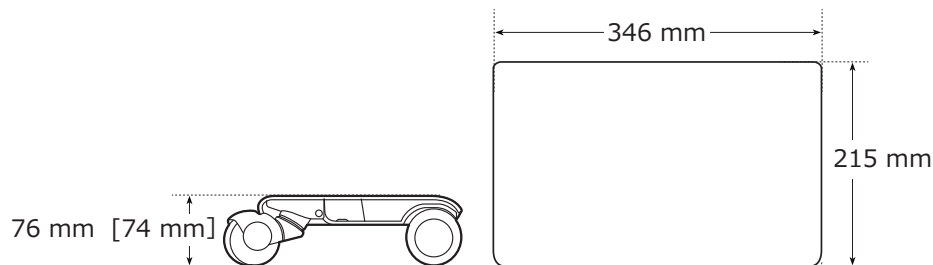

17 保証（修理・交換）について

品質には万全を期しておりますが、メーカー保証期間（出荷日より 3 か月間）に、取扱説明書の内容に従ったご使用下で不具合が発生した場合は、無償で修理交換とさせていただきます。また配送時に外箱や梱包材に傷や汚れが生じる場合がございますが、本体や付属品に影響がない限り不良品としてのお取り扱いができない場合がございます。

なお製品保証期間終了後の修理対応費（修理費用・送料）につきましては、お客様負担となりますので予めご了承ください。修理交換依頼については、カスタマーデスク（support@cocoamotors.com）までお問い合わせください。

※ 保証期間内であっても、以下の場合は保証対象外となりますので、ご注意ください。

- 開封後に発生した本体の外観上の傷等
- お客様による改造に起因する故障等
- 対象製品のシリアルナンバー、対象製品画像の提示がない場合
- 取扱説明書の記載内容に反した取り扱いに起因する故障や損傷
- 火災、風水害、落雷、地震、津波、噴火などの天災地変による故障や損傷
- 走行中の転倒、滑落、衝突等の過度の衝撃による故障や損傷
- お客様による輸送や移動時のお取り扱い不備による故障や損傷
- 消耗品（タイヤ）の摩耗、損傷、バッテリーの劣化
- 製品の自然消耗・摩滅・サビ・カビ・ムレ・腐敗・変質・変色・その他類似の事由による故障や損傷
- 製品の落下、水濡れなどの外的要因による故障や損傷
- 盗難、紛失、置き忘れ、その他の事由により、お客様が製品を保有しておらず、製品の状態が確認できない場合

※ 本製品は空輸上の危険物に該当する場合がありますため、現地の法規等によって修理品の配送が難しい、または船便での輸送となる場合があります。

18 お問い合わせ先（カスタマーデスク）

メールアドレス：support@cocoamotors.com

19 認証

本製品が取得する認証の詳細については、当社ウェブサイト <https://www.cocoamotors.com> をご確認ください。

20 商標および製品の仕様変更

WALKCAR[®]（ウォーカー）、cocoa motors.、およびロゴマーク（⊗）は、cocoa motors. 株式会社の商標です。本書に記載された他社商標等は各社に帰属するものであり、cocoa motors. 株式会社はその商標に関するいかなる権利も主張するものではありません。

本書に記載された機能の一部は、ご使用の製品に適用されていない場合があります。

cocoa motors. 株式会社は、本製品の仕様および取扱説明書の内容を変更する権利を留保します。



COCOA MOTORS.